

INSTRUKCJA UŻYTKOWANIA/USER MANUAL/ BEDIENUNGSANLEITUNG

FOTELIK SAMOCHODOWY/CAR SEAT/KINDERSITZ

MUNDO

WAŻNE! Prosimy o uważne przeczytanie niniejszej instrukcji użytkowania **przed** pierwszym użyciem produktu. Instrukcję należy zachować na wypadek potrzeby ponownego z niej skorzystania.

IMPORTANT! Please read these instructions carefully before the first use of the product. This manual should be kept for future use.

WICHTIG! Wir bitten um genaues Durchlesen dieser Bedienungsanleitung vor der ersten Anwendung des Produkts. Die Bedienungsanleitung ist für den Fall der Notwendigkeit ihrer erneuten Nutzung aufzubewahren.

ECE R44/04

UNIVERSAL/SEMI-
UNIVERSAL
0-18kg Y
15-36KG



E8-0410260

Group 0+ I II III
Isifix Size Class D
(Group 0+)

MUNDO



 www.caretero.pl

MUNDO

Dziękujemy za zakup fotelika samochodowego **Caretero Mundo**.

Kupili Państwo nowoczesny produkt wysokiej jakości.

Jesteśmy przekonani, że zapewni on Państwa maluchowi bezpieczeństwo i pomoże w jego harmonijnym rozwoju.

Zachęcamy do zapoznania się z naszą kompletną ofertą na stronie www.caretero.pl.

Czekamy również na wszelkie uwagi dotyczące użytkowania naszych produktów.

Zespół marki Caretero.

Thank you for choosing the **Caretero Mundo** car seat.

You purchased a modern and high-quality product.

We are sure that it will provide your child with safety and will ensure his or her proper, harmonious growth.

We encourage you to learn about our full offer by visiting our website www.caretero.pl.

We are also eager to hear your opinions on our products. Should you have any remarks, feel free to share them with us.

Caretero brand Team.

Wir danken Ihnen für den Kauf des Kindersitzes **Caretero Mundo**.

Sie haben ein modernes Produkt von hoher Qualität erworben.

Wir sind überzeugt, dass es Ihrem Kind Sicherheit garantiert und es bei der harmonischen Entwicklung unterstützt. Wir laden Sie herzlich dazu ein, sich mit unserem vollständigen Angebot auf der Website www.caretero.pl bekannt zu machen. Außerdem nehmen wir gern Anmerkungen und Hinweise zur Nutzung unserer Produkte entgegen.

Caretero Mannschaft.



ISOFIX CLASSIFICATION: B1

dźwignia regulacji wysokości zagłówka/
headrest adjustment lever/
Kopfstütze Hebel

Górna prowadnica pasów samochodowych/
Shoulder belt guide/
Obere Diagonalgurt-Führung

pas TOP TETHER/
TOP TETHER belt/
TOP TETHER Halter

tapicerka/upholstery/Polsterung

klamra regulacji TOP TETHER/
TOP TETHER adjuster/
Schnalle des TOP TETHER Halter

zaczepy ISOFIX/
ISOFIX connectors /
ISOFIX Haken

wskazniki zaczepów ISOFIX/
ISOFIX connection indicators/
ISOFIX Anschlussanzeigen

napinacz pasa samochodowego/
car belt tensioner/
Auto-Gurtstraffer

Plastikowe prowadnice do
systemu ISOFIX/
ISOFIX Indicator/
Kunststoffführungen für
ISOFIX-System

przycisk zwalniania zaczepów ISOFIX/
ISOFIX point release button/
ISOFIX Entriegelungsknopf

zagłówek/headrest/Kopfstütze

Wkładka dla noworodków/
reducer cushion/ Babyeinlage

nakładki na pasy/harness pads/
Sicherheitsgurtpolster

pasy naramienne 5-pkt/
5-point seat belts/
5-Punkt Sicherheitsgurte

pas krokowy/ crotch belt/
Schrittgurt

dźwignia regulacji nachylenia/
recline lever/
Neigungsverstellung Hebel

Przycisk luzowania pasów/
5-point belt loosening button/
5-Punkt-Gurtlöseknopf

przycisk obracania fotelika/
rotation button/
Drehknopf

Napinacz pasów 5-punktowych/
5-point belt tensioner/Spanner für
5-Punkt Sicherheitsgurte

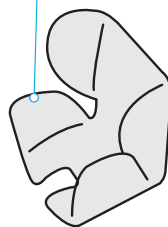
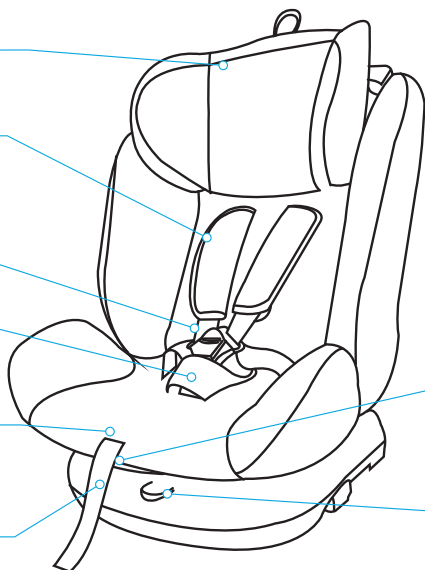
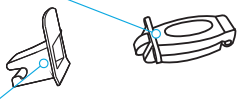
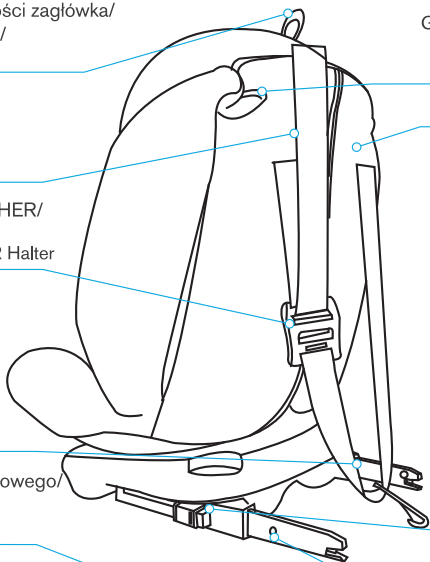

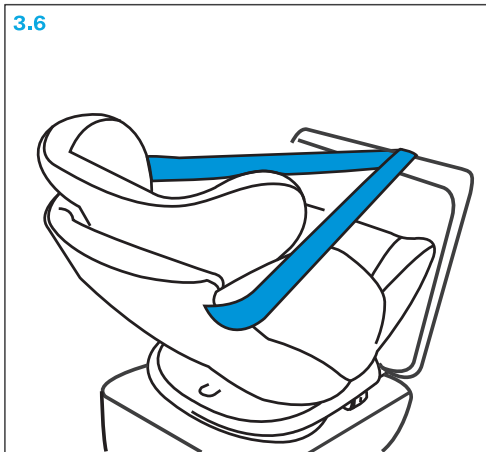
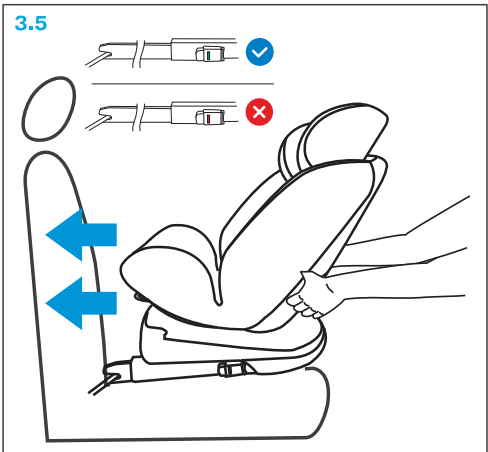
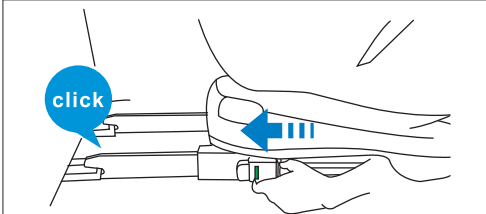
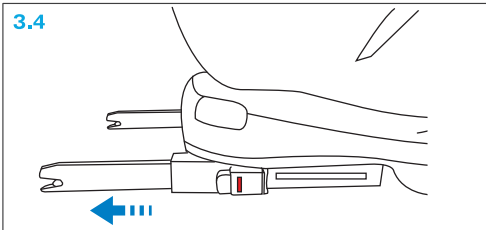
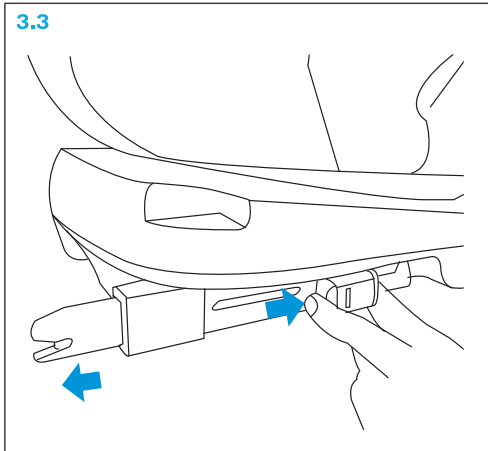
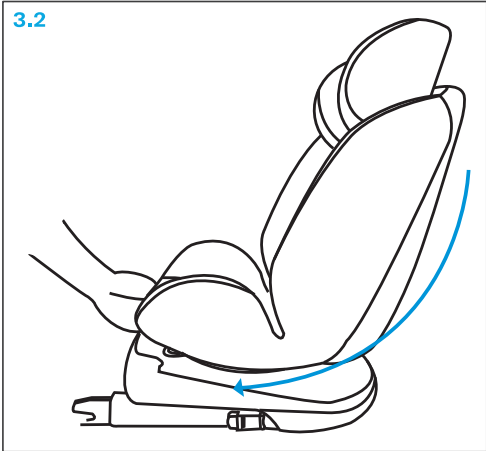
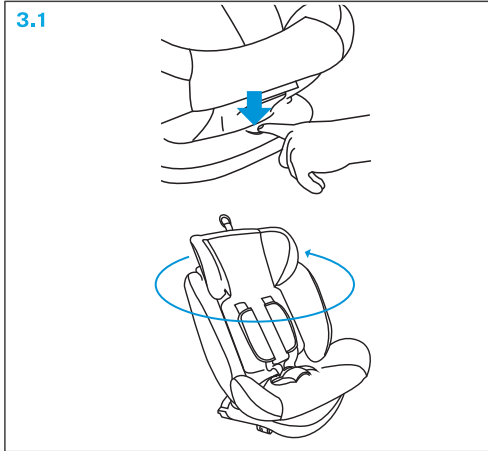

3.7

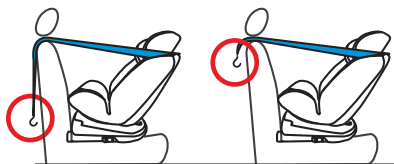

3.8

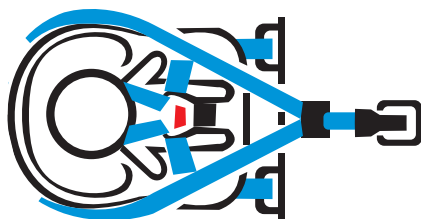

3.9

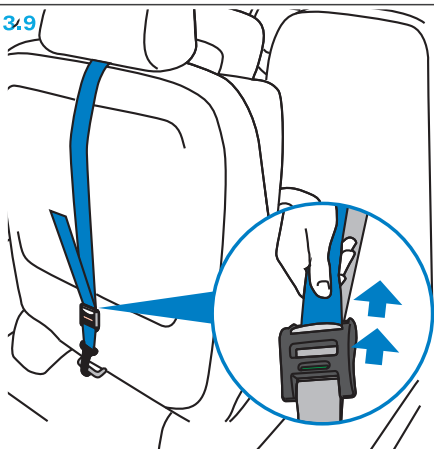

4.1



4.2

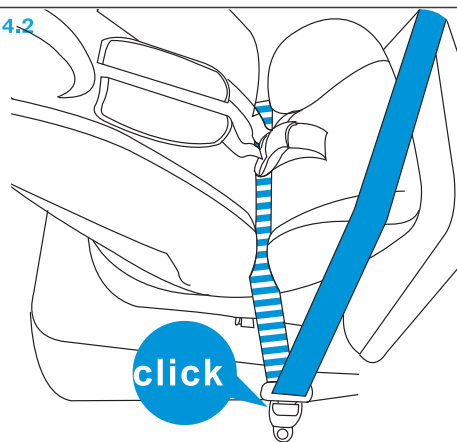

4.3

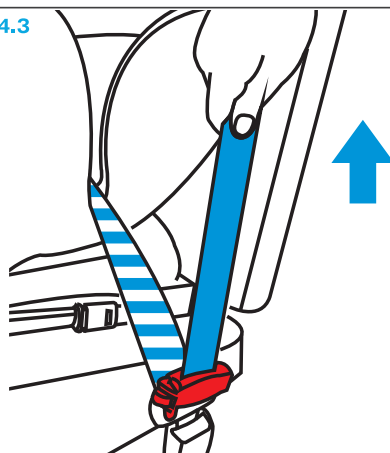

4.4

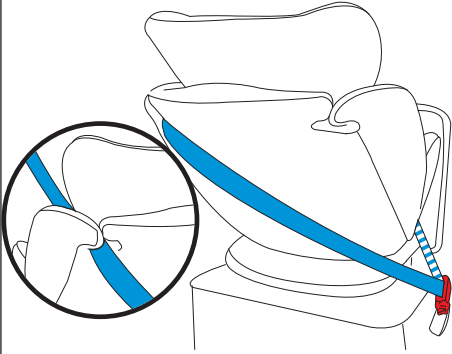

4.5

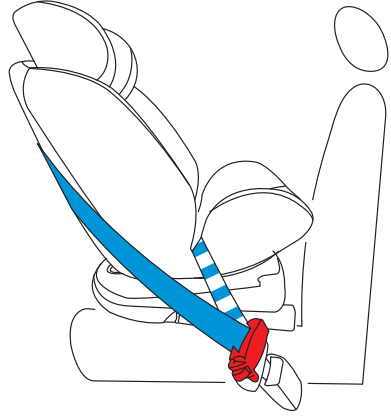

4.6

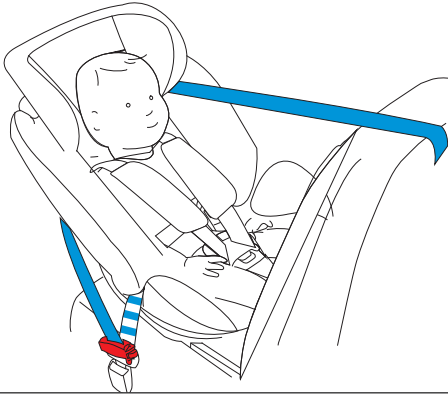

5.1

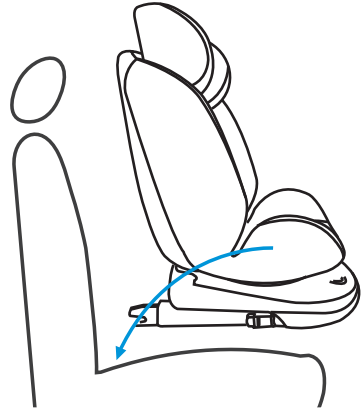

5.2

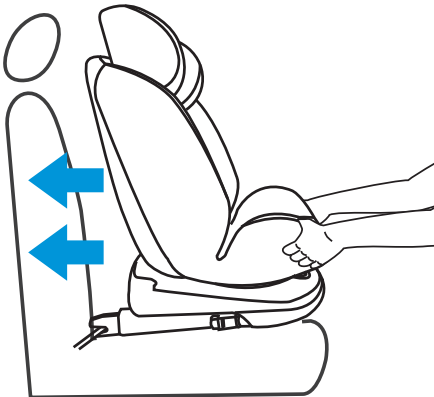

5.3

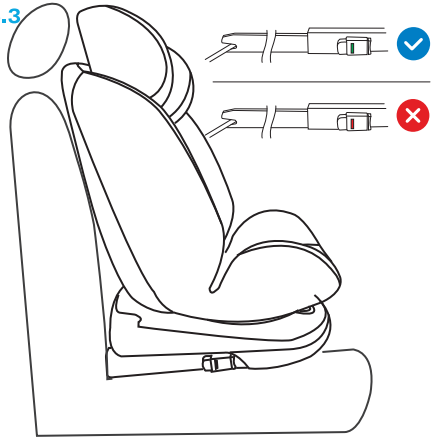

5.4

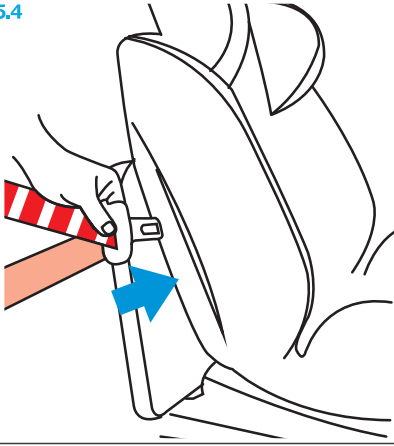

5.5

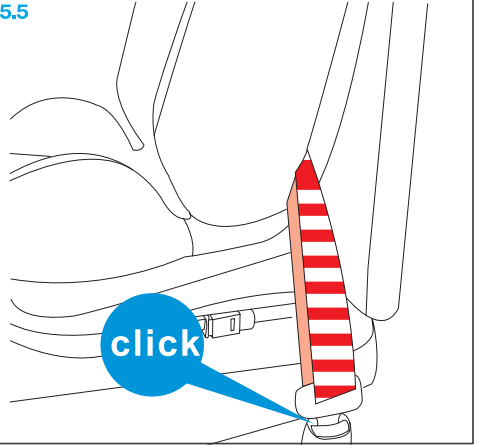

5.6

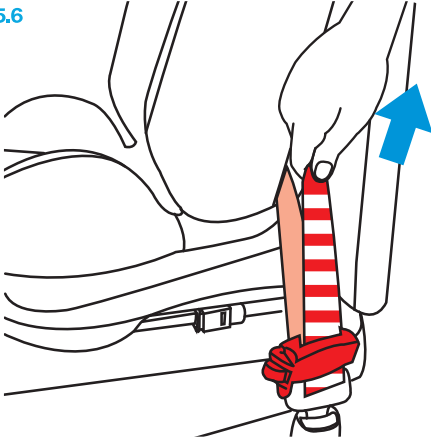

5.7

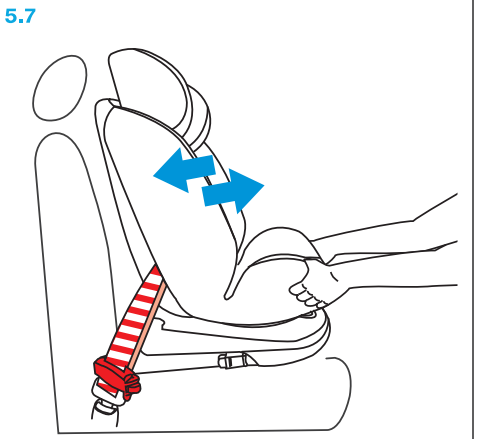

6.1

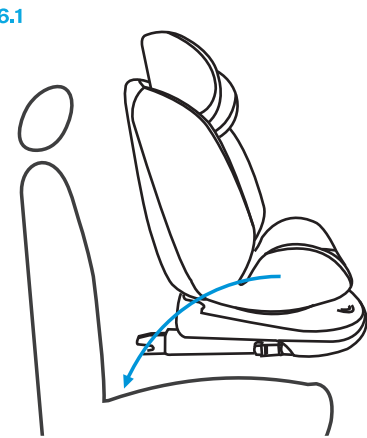

6.2

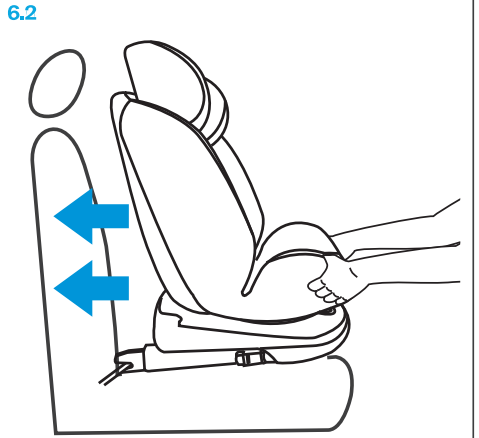

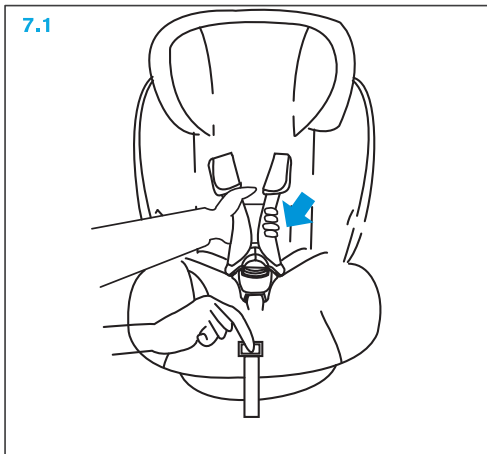
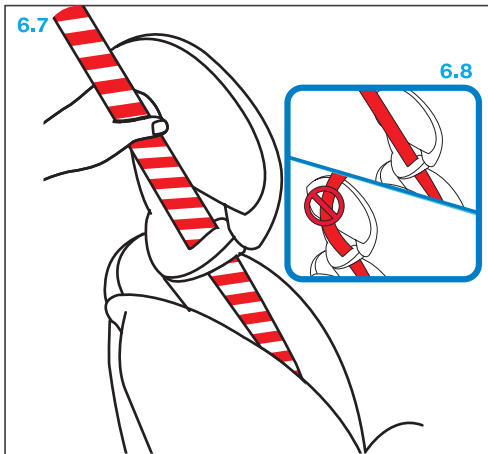
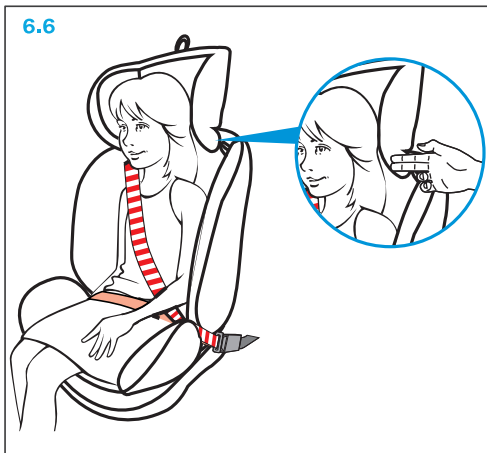
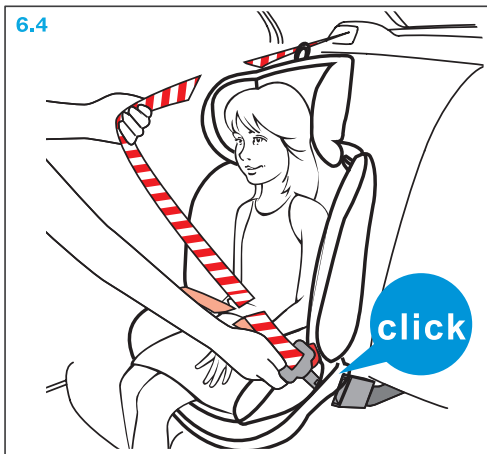
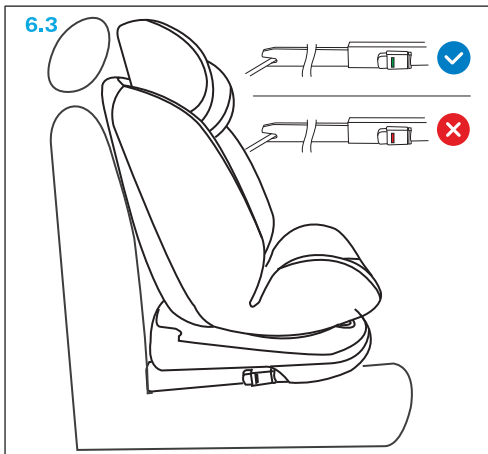

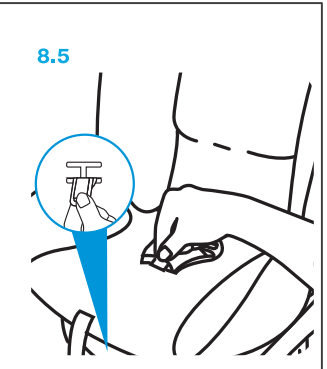
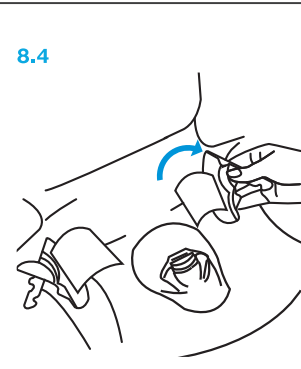
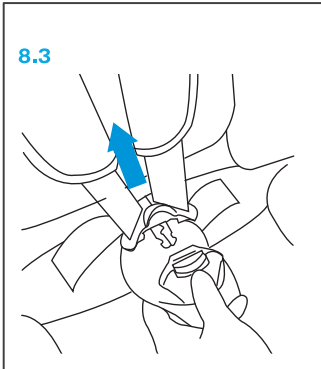
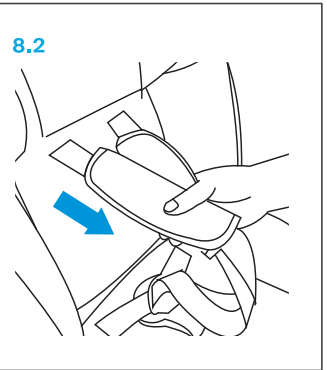
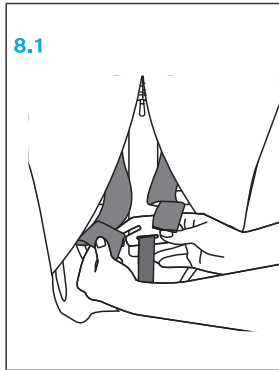
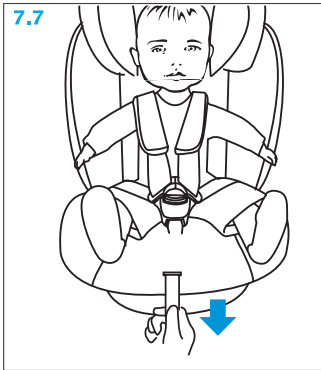
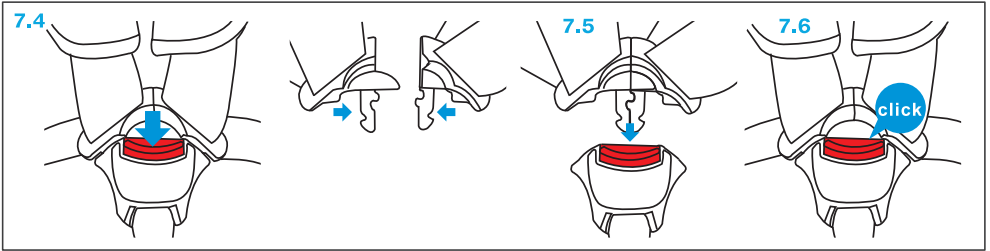
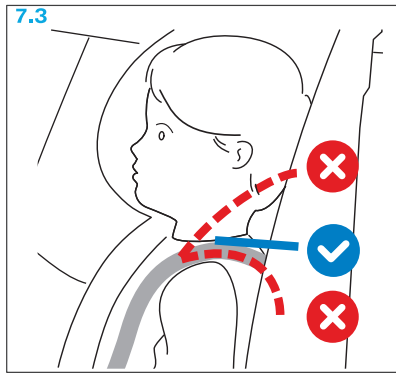
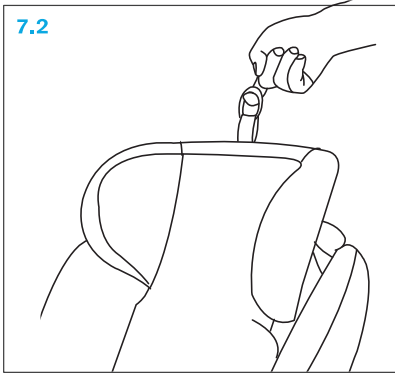

PONIŻSZE INSTRUKCJE OBSŁUGI SĄ WAŻNE.

PRZED UŻYTKOWANIEM NALEŻY PRZECZYTAĆ NINIEJSZĄ INSTRUKCJĘ I ZACHOWAĆ JĄ NA PRZYSZŁOŚĆ. BEZPIECZEŃSTWO DZIECKA MOŻE BYĆ ZAGROŻONE, JEŚLI ZALECENIA NINIEJSZEJ INSTRUKCJI NIE BĘDĄ STOSOWANE.

UWAGA! Fotelik tego typu nadaje się tylko do pojazdu wyposażonego w pasy bezpieczeństwa z 3-punktową blokadą i 3-punktowym elementem zwijającym, co jest zgodne z Przepisem UN/ECE nr 16 lub innymi równoznacznymi standardami.

Fotelik samochodowy dla dzieci o wadze do 36 kg (Grupa 0+, I, II, III) i wieku około 11 lat.

Fotelik samochodowy dla dzieci o wadze do 18 kg (Grupa 0+, I) należy używać z szelkami zabezpieczającymi dla dzieci (w przybliżeniu od urodzenia do 4 lat).

Fotelik samochodowy należy montować w grupie 0+ (0-13 kg) jedynie tyłem do kierunku jazdy, natomiast w grupach I, II, III (9-36 kg) jedynie przodem do kierunku jazdy używając do tego 3-stopniowego pasa na biodra i ukośnego na klatkę piersiową lub mocowań ISOFIX i pasa TopTether.

NIEBEZPIECZEŃSTWO! Dla ochrony dziecka:

- Stosować fotelik **Caretero Mundo** wyłącznie do zabezpieczenia dziecka w pojeździe. Zabrania się użytkowania fotelika w domu jako siedziska lub zabawki.
- Podczas wypadku, w przypadku którego prędkość w chwili uderzenia przekracza 10 km/h, może dojść do uszkodzenia fotelika, które niekoniecznie musi być widoczne. W takim przypadku fotelik należy wymienić. Należy pamiętać o prawidłowym przeprowadzeniu utylizacji.
- Zawsze zlecać kontrolę fotelika dla dziecka w przypadku jego uszkodzenia (np. upadku na ziemię).
- Regularnie sprawdzać wszystkie istotne elementy fotelika pod kątem uszkodzeń. Upewnić się, że w szczególności wszystkie części mechaniczne są w pełni funkcjonalne.
- Zabrania się smarowania jakichkolwiek części fotelika.
- Nigdy nie pozostawiać dziecka znajdującego się w foteliku w pojeździe bez opieki.
- Dopilnować, aby dziecko wsiadało i wysiadało z pojazdu wyłącznie od strony chodnika.
- Chronić fotelik dla dziecka przed nadmiernym działaniem promieni słonecznych, gdy nie jest użytkowany. Fotelik dziecięcy może się bardzo nagrzać w wyniku bezpośredniego działania promieni słonecznych. Skóra dziecka jest bardzo delikatna i może zostać w łatwy sposób uszkodzona.
- Im ciasniej pasy przylegają do ciała dziecka, tym większy jest jego poziom bezpieczeństwa. Dlatego też należy unikać zakładania dziecku grubej odzieży.
- Robić regularnie odprężenia w trakcie dłuższych podróży, aby dać dziecku możliwość zabawy po wyjęciu go z fotelika.
- Użycie na tylnym siedzeniu: Przesunąć przednie siedzenie do przodu na tyle, aby dziecko nie sięgało stopami do oparcia przedniego siedzenia (aby uniknąć niebezpieczeństwa zranienia).

NIEBEZPIECZEŃSTWO! Dla ochrony wszystkich pasażerów pojazdu.

W razie gwałtownego hamowania lub wypadku osoby lub przedmioty, które nie zostały odpowiednio zabezpieczone, mogą być przyczyną urazów pozostałych pasażerów pojazdu. Z tego powodu należy się upewnić, że:

- Oparcia siedzeń pojazdu są zablokowane (np. upewnić się, że zatrzask na tylnym siedzeniu składanym jest zablokowany).
 - Wszelkie ciężkie lub posiadające ostre krawędzie przedmioty w pojeździe zostały zabezpieczone (np. przedmioty znajdujące się na półce pod tylnym oknem).
 - Wszystkie osoby w pojeździe mają zapięte pasy.
 - Fotelik znajdujący się w samochodzie jest zawsze zabezpieczony, nawet jeśli dziecko nie znajduje się w foteliku.
- OSTRZEŻENIE!** Dla bezpieczeństwa mocującego fotelik:
- Zabrania się używania fotelika bez prawidłowo założonych nakładek naramiennych.
 - Przy otwieraniu lub zamykaniu nic nie może wejść pomiędzy siedzisko i podstawę fotelika. Mogłoby to doprowadzić do przycięcia palców.
 - W celu uniknięcia uszkodzeń uważać, aby nie zaklinować fotelika pomiędzy twardymi elementami pojazdu (drzwi, prowadnice siedzenia itp.).
 - Przechowywać fotelik dla dziecka w bezpiecznym miejscu jeżeli nie jest użytkowany. Unikać kładzenia na nim ciężkich przedmiotów i nie przechowywać w pobliżu źródeł ciepła lub w bezpośrednim nasłonecznieniu.

OSTRZEŻENIE! Dla ochrony pojazdu:

- Na niektórych obiciach siedzeń samochodowych wykonanych z delikatnego materiału (np. z weluru, skóry itp.) mogą wystąpić ślady zużycia powstałe na skutek użytkowania fotelika. W celu zapewnienia odpowiedniej ochrony obić foteli zalecamy stosowanie ochraniaczy na siedzenia samochodowe z oferty **Akcesoria Caretero**.

Fotelik samochodowy został zaprojektowany, przetestowany i certyfikowany według wymogów Normy Europejskiej dla sprzętu ochronnego dla dzieci (**ECE R 44/04**). Znak testowy **E** (w kółku) oraz numer certyfikacji są umieszczone na pomarańczowej nalepce identyfikacyjnej (na foteliku).

NIEBEZPIECZEŃSTWO!

W razie jakichkolwiek modyfikacji fotelika certyfikacja zostanie unieważniona. Tylko producent ma prawo do wprowadzania zmian do fotelika bezpieczeństwa.

NIEBEZPIECZEŃSTWO!

Prosimy postępować zgodnie z instrukcjami dotyczącymi korzystania z systemów zabezpieczających dzieci w instrukcji użytkownika danego pojazdu.

Fotelik może być instalowany w następujących konfiguracjach:

Zgodnie z kierunkiem jazdy	Tak
W kierunku przeciwnym do kierunku jazdy	Tak
Na fotelach wyposażonych w systemy mocowania ISOFIX (znajdujące się pomiędzy siedzeniem, a oparciem fotela samochodowego) oraz TopTether.	Tak ¹⁾

Należy przestrzegać stosownych przepisów obowiązujących na terenie danego kraju.

¹⁾ W przypadku przedniej poduszki powietrznej - przesunąć siedzenie pasażera daleko do tyłu, postępując zgodnie z instrukcją użytkownika pojazdu.

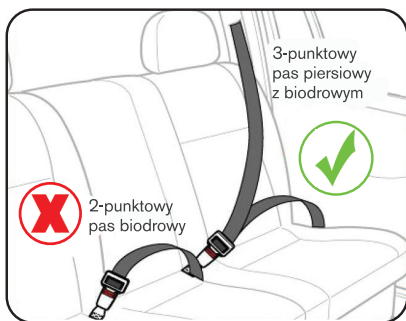

Montaż poprawny



Montaż niedozwolony

Fotelik tego typu nadaje się tylko do pojazdu wyposażonego w pasy bezpieczeństwa z 3-punktową blokadą i 3-punktowym elementem związającym, co jest zgodne z Przepisem UN/ECE nr 16 lub innymi równoznacznymi standardami.

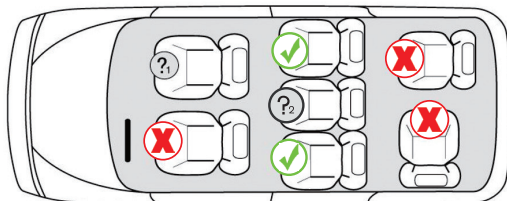

Nie WOLNO montować fotelika, jeśli poduszka powietrzna na przednim fotelu pasażera jest aktywna.



Montaż fotelika jest ZABRONIONY, jeśli siedzisko jest wyposażone tylko w pas biodrowy.

3 INSTALACJA FOTELIKA PRZY UŻYCIU ISOFIX I TOP TETHER W GRUPIE 0+ (0-13 KG)

Zlokalizuj siedzisko wyposażone w zaczepy Isofix oraz TopTether. Wciśnij przycisk z przodu bazy fotelika i obróć siedzisko tyłem (3.1). Pociągnij za dźwignię znajdującą się pod siedziskiem i ustaw największe nachylenie siedziska (3.2). Umieść fotel na siedzisku tyłem do kierunku jazdy. Wciśnij przyciski po bokach zaczepów ISOFIX w celu ich wysunięcia (3.3). Ustaw zaczepy ISOFIX bazy w jednej linii z kotwicami ISOFIX w samochodzie (3.4). Wsuń zaczepy w kotwice ISOFIX w samochodzie, dociśnij fotelik, aż do zatrzaśnięcia zaczepów. Upewnij się, że znaczniki na zaczepach ISOFIX zmieniły kolor z czerwonego na zielony (3.5). Wyjmij z torby umieszczonej na plecach fotelika pas Top Tether. Obejmij pasem fotelik (3.6). Przeciągnij pasek Top Tether nad górną krawędzią oparcia fotela/kanapy samochodu, upewniając się, że pasek przechodzi pod zagłówkiem (3.7). Sprawdź czy pas TopTether prawidłowo przebiega po obu stronach fotelika i nie jest poskręcany (3.8). Zamocuj kotwicę TopTether na zaczepie w samochodzie. Naciągnij pas TopTether, aż wskaźnik napięcia pasa zmieni kolor z czerwonego na zielony (3.9).

4 INSTALACJA FOTELIKA PRZY UŻYCIU PASÓW SAMOCHODOWYCH W GRUPIE 0+ (0-13 KG)

Umieść fotel na siedzisku tyłem do kierunku jazdy w największym nachyleniu i usuń wkładkę dla najmniejszych dzieci (4.1). Przeprowadź pas biodrowy przez prowadnicę pasa biodrowego w dolnej części fotelika tak aby przebiegał pod pasem krokowym i sprzączką pasów 5-punktowych. Zapnij pas samochodowy w sprzączce (4.2). Pociągnij mocno za pas naramienny do góry w celu maksymalnego napięcia pasa biodrowego (4.3). Sprawdź czy pas biodrowy przebiegający przez prowadnicę jak najbardziej przylega do fotelika. Część ramieniową pasa samochodowego przeprowadź przez górną prowadnicę znajdującą się z tyłu fotelika (4.4), po stronie przeciwległej od strony sprzączki pasa (4.5). Upewnij się, że pasy nie są poskręcane.

5 INSTALACJA FOTELIKA PRZY UŻYCIU ISOFIX I PASÓW SAMOCHODOWYCH W GRUPIE I (9-18 KG)

UWAGA! Nie umieszczaj fotelika przodem do kierunku jazdy dopóki dziecko nie osiągnie wagi 9 kg! Umieść fotel na siedzisku przodem do kierunku jazdy (5.1). Wciśnij przyciski po bokach zaczepów ISOFIX w celu ich wysunięcia i odblokowania. Ustaw zaczepy ISOFIX bazy w jednej linii z kotwicami ISOFIX w samochodzie. Wsuń zaczepy w kotwice ISOFIX w samochodzie (5.2), dociśnij fotelik, aż do zatrzaśnięcia zaczepów. Upewnij się, że znaczniki na zaczepach ISOFIX zmieniły kolor z czerwonego na zielony (5.3). Przeprowadź część ramieniową pasa samochodowego przez szczelinę w oparciu fotelika, po stronie przeciwległej do sprzączki pasa (5.4). Następnie wyjmij pasy przez szczelinę po stronie sprzączki pasa (5.5). Zapnij klamrę pasa do sprzączki, aż do usłyszenia kliknięcia. Upewnij się, że pasy nie są poskręcane. Napnij pasy samochodowe, pociągając je w kierunku napinacza pasów samochodowych (5.6). Potrząśnij fotelikiem w celu sprawdzenia czy jest prawidłowo zamocowany (5.7).

6 INSTALACJA FOTELIKA W GRUPIE II I III PRZY UŻYCIU PASÓW 3-PUNKTOWYCH (15-36 KG)

Zdemontuj pasy 5-punktowe (patrz pkt.8). Umieść fotel na siedzisku przodem do kierunku jazdy (6.1). Wciśnij przyciski po bokach zaczepów ISOFIX w celu ich wysunięcia i odblokowania. Ustaw zaczepy ISOFIX bazy w jednej linii z kotwicami ISOFIX w samochodzie. Wsuń zaczepy w kotwice ISOFIX w samochodzie, dociśnij fotelik, aż do zatrzaśnięcia zaczepów (6.2). Upewnij się, że znaczniki na zaczepach ISOFIX zmieniły kolor z czerwonego na zielony (6.3). Umieść dziecko w foteliku i przeprowadź pasy przed dzieckiem (6.4). Pas biodrowy umieść nad biodrami dziecka (6.5) i zapnij pasy. Pas piersiowy umieść nad obojczykiem i przez środek klatki piersiowej. Zagłówek powinien być ustawiony tak, aby między jego dolną częścią, a ramionami dziecka, była odległość mierzona na grubość dwóch palców dorosłej osoby (6.6). Przeprowadź pasy przez prowadnicę umieszczoną w dolnej części zagłówka (6.7). Upewnij się, że pasy przebiegają prawidłowo przez dolną prowadnicę. Naciągnij pasy w kierunku związacza pasów samochodowych i upewnij się, że pasy nie są poskręcane.

7 REGULACJA FOTELIKA I UMIESZCZANIE DZIECKA W FOTELIKU

Przed umieszczeniem dziecka w foteliku, poluzuj pasy 5-punktowe poprzez wciśnięcie przycisku z przodu fotelika oraz pociągnięcie pasów naramiennych (7.1). Wyreguluj wysokość zagłówka, pociągając za dźwignię u góry zagłówka (7.2) i przesuwając zagłówek do góry/w dół. Zagłówek powinien być wyregulowany tak, by głowa dziecka znajdowała się na środku zagłówka, a końce pasów znajdowały się tuż nad ramionami dziecka (7.3).

Rozepnij pasy poprzez wciśnięcie czerwonego przycisku na klamrze (7.4). Odchyl pasy na bok i umieść dziecko w foteliku. Zapnij pasy poprzez złączenie obu części klamry i zapięcie ich w sprzączce (7.5). Usłyszysz 'kliknięcie', świadczące o prawidłowym zapięciu (7.6). Pociągnij do siebie pasy, aby upewnić się, że są zapięte. Napnij pasy 5-punktowe poprzez pociągnięcie paska do napinania pasów (7.7).

8 DEMONTAŻ PASÓW 5-PUNKTOWYCH

Poluzuj pasy 5-punktowe. Zdejmij końcówki pasów naramiennych z metalowego łącznika znajdującego się z tyłu fotelika (8.1). Wysuń pasy ze szczeliny w oparciu (8.2). Rozepnij klamrę pasów 5-punktowych (8.3). Wyjmij końcówki pasów z siedziska. Przekręć prostokątną blaszkę na końcu pasa do napinania pasów 5-punktowych ze sprzączką. Przeciągnij blaszkę przez otwór w siedzisku i wyjmij sprzączkę (8.4). Wyjmij wkładkę dla niemowląt.

9 CZYSZCZENIE I KONSERWACJA

Jeśli występują problemy z zapięciem pasów, należy wyczyścić klamrę, aby zapewnić jej prawidłowe działanie.

1. Otworzyć zapięcie pasów (wcisnąć czerwony przycisk).
2. Zdemontować klamrę.
3. Włożyć klamrę do ciepłej wody wymieszanej z płynem do mycia naczyń na co najmniej godzinę. Następnie optukać i pozostawić do całkowitego wyschnięcia.

Należy pamiętać, aby stosować wyłącznie oryginalny pokrowiec **Caretero Mundo**, ponieważ stanowi on integralny element fotelika i odgrywa ważną rolę w prawidłowym jego funkcjonowaniu.

- zabronione jest używanie fotelika dziecięcego bez pokrowca
- zalecane jest pranie ręczne pokrowca w wodzie z dodatkiem delikatnego detergentu (w temperaturze do 30°C)
- elementy z tworzywa sztucznego można czyścić, używając wody z mydłem (zabrania się stosowania agresywnych środków czyszczących, np.: rozpuszczalników)
- pasy można czyścić przy użyciu letniej wody z mydłem
- wkładki naramienne można czyścić przy użyciu letniej wody z mydłem
- części plastikowe fotelika należy czyścić wilgotną szmatką
- nie wolno używać silnych detergentów do czyszczenia elementów plastikowych fotelika, gdyż może to prowadzić do degradacji i uszkodzenia tych elementów

THE INSTRUCTIONS BELOW ARE IMPORTANT.

PLEASE READ THESE INSTRUCTION CAREFULLY AND KEEP IT FOR FUTURE REFERENCE. THE SAFETY OF YOUR CHILD MAY BE IN DANGER IF THESE INSTRUCTIONS WILL NOT BE COMPLIED WITH.

WARNING! Only suitable for use in vehicles fitted with approved 3-point safety belts that conform with ECE Regulation No. 16 or comparable standards.

This is a seat in the Weight Class 0+, I, II, III for babies from birth up to the age of about 11 years weighing up to 36 kg. This car seat is to be installed in group 0+ (0-13 kg) rearward-facing only, in group I, II, III (9-36 kg) forward-facing only using 3-point car safety belts or ISOFIX + TopTether system.

WARNING! For the safety of the person installing the car seat:

- The shoulder belt pads are important in keeping the child safe. Please use them at all times.
- While installing or uninstalling the seat no object may be able to slide between the car seat and the child seat base. It could trap the person's fingers.
- In order to avoid damage, take care not to jam the seat between solid elements of the car (doors, seat guides etc.).
- Store the car seat in a safe place when not in use. Avoid putting heavy objects on the seat and do not store near heat sources or in direct sunlight.

WARNING! For the safety of the car:

- Some car seat covers are made of delicate fabrics (velour, leather etc.) and may become worn-out due to the child seat use. In order to protect the upholstery, we recommend using car seat covers available as accessories.

DANGER! For the safety of your child:

- Please use the Caretero Champion car seat only to secure your child in the car.
- It is forbidden to use the car seat as a chair or a toy.
- During a car crash at speed higher than 10 km/h the car seat may become damaged without clear visual marks. In such case the car seat should be scrapped and replaced with a new one.
- Please remember to recycle the seat properly when it won't be used anymore.
- Commission a full check of the car seat after a possible damaging (eg. when the seat falls to the ground).
- Regularly check all vital elements of the car seat for signs of damage. Make sure all mechanical parts of the seat are functioning properly.
- It is forbidden to lubricate any parts of the seat.
- Check if the car seat is installed properly before each trip.
- Do not use or transport the car seat when it is not properly installed in the car.
- Do not use other fixing points other than those described in this manual and marked on the car seat itself.
- Regularly check the seat belts, especially the fixing points, stitchings and adjustment devices.
- Never leave the child in the car seat unattended.
- Make sure that the child enters and exits the car on the sidewalk side of the street.
- Protect the car seat against sunlight while it's not in use.
- The car seat may become very hot while under direct sunlight. The child's skin is very delicate and may become easily damaged during contact with a hot car seat.
- The closer the car seat belts are to the child's body, the higher the safety level. Therefore do not put thick clothes on the child.
- Make regular stops during longer trips, so the child may play and rest after removing it from the car seat.
- When using the car seat in the rear passenger seats: slide the front passenger seat to the front, so the child will not reach the backrest with its feet (this will prevent from damaging the legs during an accident).
- Not complying with these instruction may cause danger.

DANGER! For the safety of car passengers.

In case of an accident or emergency braking, persons or objects that are not secured properly, may damage other users of the car. Therefore it is important to ensure the following:

- The backrests of the seats are fixed (make sure the foldable rear seat backrests have been locked properly).
- All heavy objects or objects with sharp edges have been secured (eg. objects on the rear window shelf are not loose).
- All persons in the car have fastened their seat belts.
- The child seat is always secured, even when there is no child in the seat.

2 GENERAL INFORMATION

This car seat has been designed, tested and certified according to the European Norm for baby car seats (**ECE R 44/04**). The evaluation mark **E** (in a circle) and the certificate number are located on an orange sticker placed on the seat shell.

DANGER!

In case of any modifications done to the car seat, the warranty will become void. Only the manufacturer may apply any changes to the car seat.

DANGER!

Please comply with safety regulations present in your car manual.

The child seat may be installed in the following configurations:

Forward-facing	Yes
Rearward-facing	Yes
On car seats equipped with ISOFIX (found between the seating and backrest of a car seat) and TopTether belt.	Yes ¹⁾

Regulations obligatory in the territory of a given country must be obeyed.

¹⁾ In case of presence of a frontal airbag - move the passenger car seat as far back as possible.

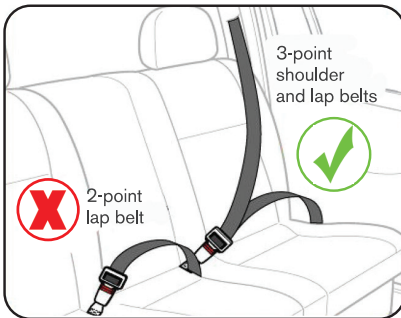

Proper placement



Forbidden placement

A car seat of this type may be used only in a car equipped with seat belts with a 3-point tensor and a 3-point rolling-up element, which complies with the UN/ECE Regulation nr 16 or other equivalent standards.

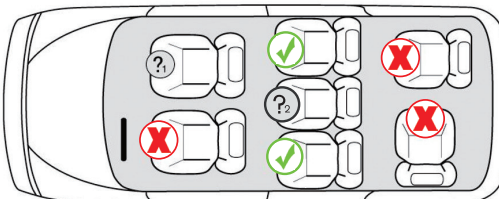

Installation of the child seat is **FORBIDDEN** if the passenger seat airbag is active.



Installation of the child seat is **FORBIDDEN** if the passenger seat is equipped with a 2-point seat belt only.

3

FITTING THE CHILD SEAT USING ISOFIX AND TOP TETHER IN GROUP 0+ (0-13KG)

Locate the seat equipped with Isofix and TopTether anchor points. Press the button in front of the child seat base and turn the seat backwards (3.1). Pull the lever underneath the seat and set the seat to the most inclined position (3.2). Place the seat in a rear-facing position. Press the buttons on the sides of the ISOFIX mounts to extend them (3.3). Align the ISOFIX mounts at the seat base with the ISOFIX car anchor points (3.4). Slide the ISOFIX mounts into anchor points in the car, press the child seat until the mounts snap into place. Make sure that the markers on the ISOFIX mounts have changed colour from red to green (3.5). Remove the Top Tether strap from the bag on the backrest of the child seat. Place the strap (3.6) over the child seat. Pull the Top Tether strap over the top edge of the seat backrest of the car, making sure the strap passes over the headrest (3.7). Check that the TopTether strap runs in a proper position on both sides of the seat and is not twisted (3.8). Attach the TopTether anchor to the hook in the car. Tighten the TopTether strap until the strap tension indicator turns from red to green (3.9).

4

FITTING THE CHILD SEAT USING CAR BELTS IN GROUP 0+ (0-13KG)

Place the seat in the rearward-facing position, set the seat to the most inclined position and remove the insert for the smallest children (4.1). Pass the lap belt through the lap belt guide in the lower part of the child seat so that it runs under the crotch belt and the 5-point belt buckle. Fasten the car belt in the buckle (4.2). Pull the shoulder belt upwards firmly to apply maximum hip belt tension (4.3). Check that the hip belt runs through the guides as close as possible to the seat. Pass the shoulder part of the car belt through the upper guide at the back of the child seat (4.4), on the side opposite the belt buckle (4.5). Make sure the belts are not twisted.

5

FITTING THE CHILD SEAT USING ISOFIX AND CAR BELTS IN GROUP I (9-18KG)

NOTE! Do not install the seat in a forward-facing position until your child has reached the weight of 9kg! Position the child seat in a forward-facing position on the car seat (5.1). Press the buttons on the sides of the ISOFIX mounts to extend and unlock them. Align the ISOFIX mounts at the seat base with the ISOFIX car anchor points. Slide the ISOFIX mounts into anchor points in the car (5.2), press the child seat until the mounts snap into place. Make sure that the markers on the ISOFIX mounts have changed colour from red to green (5.3). Pass the shoulder part of the car belt through the slot in the seat backrest on the side opposite the belt buckle (5.4). Then remove the belts through the slot on the belt buckle side (5.5). Fasten the belt buckle to the anchor until you hear a click. Make sure the belts are not twisted. Tension the car belts by pulling them in the direction of the car belt tensioner (5.6). Shake the car seat to check that it is properly secured (5.7).

6

FITTING THE CHILD SEAT IN GROUPS II AND III USING 3-POINT BELTS (15-36KG)

Remove the 5-point belts (see point 8). Position the child seat in a forward-facing position on the car seat (6.1). Press the buttons on the sides of the ISOFIX mounts to extend and unlock them. Align the ISOFIX mounts at the seat base with the ISOFIX car anchor points. Slide the ISOFIX mounts into anchor points in the car, press the child seat until the mounts snap into place (6.2). Make sure that the markers on the ISOFIX mounts have changed colour from red to green (6.3). Place the child in the seat and pass the seat belts in front of the child (6.4). Place the hip belt over the child's hips (6.5) and fasten the belts. Pass the chest belt over the collarbone and through the centre of the chest. The headrest should be positioned so that between the child's lower part and the child's shoulders there is a distance of two fingers of an adult person (6.6). Pass the belts through the guide at the bottom of the head restraint (6.7). Make sure that the belts run in a proper position through the lower guide. Tighten the belts towards the car belt retractor and make sure that the belts are not twisted.

7

ADJUSTING THE SEAT AND PLACING A CHILD IN THE SEAT

Before placing the child in the seat, loosen the 5-point belts by pressing the button in the front of the child seat and pulling the shoulder straps (7.1). Adjust the headrest height by pulling the lever at the top of the headrest (7.2) and moving the headrest up and down. Adjust the headrest so that the child's head is in the middle of the headrest and the ends of the belts are just above the child's shoulders (7.3).

Unlock the belts by pressing the red button on the buckle (7.4). Move the belts aside and place the child in the seat. Fasten the straps by joining the two parts of the buckle and fastening them in the anchor (7.5). You will hear a 'click' indicating the buckle has been fastened properly (7.6). Pull the belts together to make sure they are fastened. Tension the 5-point belts by pulling the belt tensioner (7.7).

8

REMOVING THE 5-POINT BELTS

Loosen the 5-point belts. Remove the shoulder belt ends from the metal connector at the back of the seat (8.1). Remove the strips from the slots in the backrest (8.2). Unlock the 5-point belt buckle (8.3). Remove the belt ends from the seat. Turn the rectangular plate at the end of the belt for tightening the 5-point belts with the buckle. Pull the plate through the seat opening and remove the buckle (8.4). Remove the infant insert.

9

CLEANING AND MAINTENANCE

Proper functioning of the 5-point belt buckle has a great impact on the safety of your child. The most common cause of buckle malfunctioning is dust and dirt getting into the buckle slot. This gives the following signs:

- the belt tongue exits the buckle slot very slowly after the red button is pressed
- the belt tongue does not fix in the buckle (it slides back out)
- the belt tongue can be fastened but no 'click' sound can be heard
- it is necessary to put much force into closing the buckle
- it is necessary to put much force into pressing the button and releasing the tongue from the buckle

If any of the problems mentioned above occur, it is required to clean the belt buckle:

1. Unfasten the belts (press the red button on the buckle).
 2. Remove the crotch pad.
 3. Adjust the seat tilt into the most reclining position.
 4. Thread the metal plate fixing the buckle strap through the slot in the seat shell (from the bottom upwards).
 5. Put the belt buckle into warm water with addition of few drops of dishwashing liquid for at least an hour.
- Rinse the buckle with clean water and leave it until it is completely dry.

Remember to **ONLY** use the original upholstery for the **Caretero Mundo** seat, as it is an integral part of the seat and plays an important role in its proper functioning.

The upholstery may be removed for washing (hand wash or machine wash - delicate fabrics programme, max 30°C). Do not tumble dry. Use only mild detergents.

Plastic parts of the seat may be cleaned with a damp cloth with addition of soap.

Never use strong detergent such as bleaches etc.

Never iron the upholstery.

WICHTIG: FÜR SPÄTERES NACHSCHLAGEN AUFBEWAHREN!

UM DIE SICHERHEIT IHRES KINDES ZU GEWÄHRLEISTEN, LESEN SIE BITT E DIESE ANLEITUNG AUFMERKSAM, BEVOR SIE DAS PRODUKT VERWENDEN.

1. Dies ist ein „Semi-Universal“-Kinderrückhaltesystem. Es ist nach der Regulierung Nr. 44,04 inklusive aller Anhänge für den allgemeinen Gebrauch in Fahrzeugen zugelassen und passt auf die meisten, aber nicht auf alle Fahrzeugsitze.
 2. In Fahrzeugen, für die der Hersteller im Fahrzeughandbuch erklärt, dass das Fahrzeug für die Aufnahme von „Universal“ Kinderrückhaltesystemen für diese Altersgruppe vorbereitet ist, wird der Sitz sehr wahrscheinlich passen.
 3. Die Einstufung dieses Kinder-Rückhaltesystems als „Semi-Universal“-Rückhaltesystem erfolgte unter strengeren Bedingungen, als bei früheren Modellen, die nicht mit diesem Hinweis versehen sind.
 4. Falls Sie Zweifel haben, fragen Sie bitte den Hersteller des Kinderrückhaltesystems oder den Händler.
- Dieses Produkt ist eine universale Rückhalteeinrichtung und geeignet für Kinder mit einem Körpergewicht von 0 bis 36 kg (Gruppe 0+, I, II, III).

WARNUNG!

- Verwenden Sie diesen Kindersitz nicht zu Hause. Er ist nicht für die Verwendung im Haus vorgesehen und sollte nur in einem Fahrzeug verwendet werden.
- Dieser Kindersitz kann mit 3-Punkt-Gurten oder mit einer ISOFIX- und TopTether Befestigung entgegen der Fahrtrichtung (Gruppe 0+, 0-13 kg) oder in Fahrtrichtung (Gruppe I, II, III, 9-36kg) installiert werden.
- Lassen Sie Ihr Kind zu keiner Zeit unbeaufsichtigt, während es in diesem Kindersitz sitzt.
- Aus Sicherheitsgründen muss der Kindersitz in einem Fahrzeug gesichert werden, auch wenn Sie Ihr Kind nicht in den Sitz setzen.
- Beachten Sie bitte, dass sämtliche Gurte nach unten gezogen werden müssen, damit das Becken sicher gehalten wird. Sämtliche Gurte, mit denen das Kind gesichert wird, müssen an den Körper des Kindes angepasst werden. Dabei ist sicherzustellen, dass die Gurte nicht verdreht sind.
- Um einem Sturz vorzubeugen, sollten Sie Ihr Kind immer mit den Gurten sichern, wenn Sie es in diesen Kindersitz setzen.
- Das Kinderrückhaltesystem darf nicht ohne den Stoffbezug verwendet werden.
- Der Sitzbezug sollte mit keinem anderen als den vom Hersteller empfohlenen Bezügen ersetzt werden, da der Bezug einen wesentlichen Teil der Rückhaltefunktion übernimmt.
- Die festen Teile sowie sämtliche Kunststoffteile des Kinder-Rückhaltesystems müssen so positioniert und installiert werden, dass sie im täglichen Gebrauch des Fahrzeugs nicht von einem verschiebbaren Sitz oder einer Tür des Fahrzeugs eingeklemmt werden können.
- Der Kindersitz darf nicht direkter Sonneneinstrahlung ausgesetzt werden, wenn der Sitz nicht mit einem textilen Bezug ausgestattet ist. Andernfalls kann der Sitz zu heiß für die Haut Ihres Kindes werden.
- Wir empfehlen, diesen Kindersitz nach großen Belastungen bei einem Unfall zu ersetzen.
- Es ist gefährlich, die Rückhalteeinrichtung in irgendeiner Weise ohne Genehmigung der zuständigen Behörde zu verändern, zu ergänzen und die vom Hersteller angegebenen Einbauanleitungen für Rückhalteeinrichtungen nicht genau zu befolgen.
- Sichern Sie Gepäckstücke oder andere Gegenstände ausreichend, die im Falle eines Zusammenstoßes Verletzungen verursachen könnten.

Dieser Sitz passt für Fahrzeuge mit als ISOFIX-Positionen zugelassenen Positionen (genaue Informationen finden Sie in der Bedienungsanleitung des Fahrzeugs).

2 GRUNDLEGENDE INFORMATIONEN

Der Auto-Kindersitz wurde gemäß Anforderungen der Europäischen Norm für Rückhaltesysteme für Kinder (**ECE R 44/04**) entwickelt, geprüft und zugelassen. Das Prüfzeichen E (in einem Kreis) und die Zulassungsnummer befinden sich auf dem orangefarbenen Zulassungsetikett (Aufkleber am Auto-Kindersitz).

GEFAHR!

Diese Zulassung verliert ihre Gültigkeit, wenn Sie irgendwelche Änderungen am Kindersitz vornehmen. Änderungen an dem Kindersitz darf ausschließlich der Hersteller vornehmen.

GEFAHR!

Verwenden Sie den Kindersitz ausschließlich nach den in der Betriebsanleitung des jeweiligen Fahrzeugs angeführten Anweisungen für die Nutzung von Rückhaltesystemen für Kinder.

Der Kindersitz kann in folgenden Einbaurichtungen im Fahrzeug platziert werden:

In Fahrtrichtung	Ja
Entgegen der Fahrtrichtung	Ja
Auf Fahrzeugsitzen, die über Isofix-Befestigungssysteme (zwischen Sitzfläche und Rückenlehne des Fahrzeugs) verfügen.	Ja ¹⁾

Vorschriften im Hoheitsgebiet eines Landes zwingend zu beachten.

¹⁾ Bei Vorhandensein eines Frontairbags schieben Sie den Beifahrersitz weit zurück und befolgen Sie etwaige Anweisungen der Betriebsanleitung Ihres Fahrzeugs.

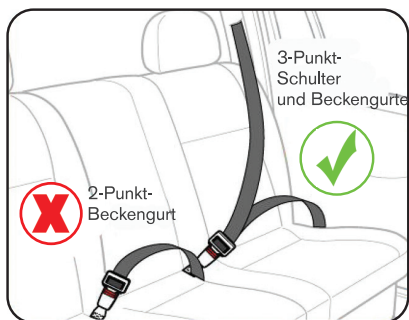

Platzierung korrekt



Verboten Platzierung

Ein Autositz dieser Art können nur in einem Auto mit Sicherheitsgurten mit einem 3-Punkt- Tensor und ein 3-Punkt- Aufrollen Element, das mit der UN / ECE-Regelung Nr 16 oder anderen vergleichbaren Normen ausgestattet werden.

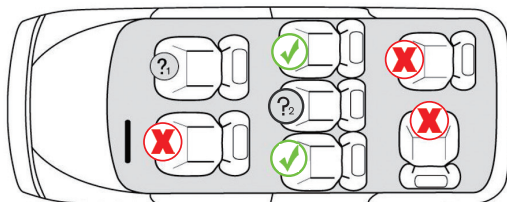

Der Kindersitz **DARF** nicht auf Beifahrersitzen mit aktivem Airbag (SRS) verwendet werden.



Der Einbau des Kindersitzes ist **VERBOTEN**, wenn der Sitz nur über einen Beckengurt verfügt.

3 ISOFIX-INSTALLATION FÜR GEWICHTSGRUPPE 0+ (0-13 KG)

Positionieren Sie den Kindersitz, der mit Isofix-Rasterarmen und Top-Tether-Verankerungspunkten ausgestattet ist. Drücken Sie die Taste an der Vorderseite der Base des Kindersitzes und drehen Sie den Kindersitz in Rückwärtsstellung (3.1). Betätigen Sie den Hebel unter dem Kindersitz und stellen Sie die am weitesten geneigte Position der Sitzfläche ein (3.2). Stellen Sie den Kindersitz rückwärts in Fahrtrichtung auf den Fahrzeugsitz. Drücken Sie die Tasten an den Seiten der ISOFIX-Rasterarme, um die Rasterarme herauszuschieben (3.3). Positionieren Sie die ISOFIX-Rasterarme der Base in einer Linie mit den ISOFIX-Rasterbügeln im Fahrzeug. (3.4). Schieben Sie die Rasterarme in die ISOFIX-Rasterbügel im Fahrzeug und drücken Sie den Kindersitz dagegen, bis die Rasterarme einrasten. Vergewissern Sie sich, dass die Verrastungsanzeiger auf den ISOFIX-Rasterarmen von Rot zu Grün wechseln (3.5). Nehmen Sie aus der Tasche an der Rückenlehne des Kindersitzes das Top-Tether-Gurtband heraus. Legen Sie das Band über den Kindersitz (3.6). Ziehen Sie das Top-Tether-Gurtband über die obere Kante der Rückenlehne des Kindersitzes/der Fahrzeugsitzbank und stellen Sie sicher, dass das Gurtband unter der Kopfstütze verläuft (3.7). Überprüfen Sie, ob das Top-Tether-Gurtband korrekt auf beiden Seiten des Kindersitzes verläuft und nicht verdreht ist (3.8). Befestigen Sie das Top-Tether-Gurtband mit einem Haken an einem Bügel am Fahrzeug. Spannen Sie das Top-Tether-Gurtband, bis die Spannungsanzeige von Rot zu Grün wechselt (3.9).

4 EINBAU DES KINDERSITZES MITTELS FAHRZEUGGURTEN BEI GEWICHTSGRUPPE 0+ (0-13 KG)

Stellen Sie den Kindersitz rückwärts in Fahrtrichtung mit der größten Neigung auf den Fahrzeugsitz und entfernen Sie den Sitzverkleinerer für die kleinsten Kinder (4.1). Führen Sie den Beckengurt durch die Beckengurtführung im unteren Teil des Kindersitzes, damit er unter dem Schrittgurt und der Schloßzunge des Fünfpunktgurtes verläuft. Stecken Sie den Fahrzeuggurt in das Gurtschloß (4.2). Ziehen Sie den Schultergurt kräftig nach oben, um eine maximale Spannung des Beckengurtes zu erreichen (4.3). Überprüfen Sie, ob der durch die Führungen verlaufende Beckengurt möglichst nah am Kindersitz anliegt. Führen Sie den Schulterteil des Fahrzeuggurtes durch die obere Führung an der Rückseite des Kindersitzes (4.4), auf der gegenüberliegenden Seite des Gurtschlosses (4.5). Achten Sie darauf, dass die Gurte nicht verdreht sind.

5 ISOFIX-INSTALLATION FÜR GEWICHTSGRUPPE I (9-18 KG)

HINWEIS! Sie dürfen den Kindersitz nicht vorwärts in Fahrtrichtung installieren, solange das Kind ein Gewicht von 9 kg nicht erreicht hat!

Stellen Sie den Kindersitz vorwärts in Fahrtrichtung auf den Fahrzeugsitz (5.1). Drücken Sie die Tasten an den Seiten der ISOFIX-Rasterarme, um die Rasterarme herauszuschieben und zu entriegeln. Positionieren Sie die ISOFIX-Rasterarme der Base in einer Linie mit den ISOFIX-Rasterbügeln im Fahrzeug. Schieben Sie die Rasterarme in die ISOFIX-Rasterbügel im Fahrzeug (5.2) und drücken Sie den Kindersitz, bis die Rasterarme einrasten. Vergewissern Sie sich, dass die Verrastungsanzeiger auf den ISOFIX-Rasterarmen von Rot zu Grün wechseln (5.3). Führen Sie den Schulterteil des Fahrzeuggurtes durch den Schlitz in der Rückenlehne des Kindersitzes, auf der gegenüberliegenden Seite des Gurtschlosses (5.4). Ziehen Sie dann die Gurte durch den Schlitz auf der Seite des Gurtschlosses (5.5). Stecken Sie die Schloßzunge in das Gurtschloß, bis ein Klick hörbar ist. Achten Sie darauf, dass die Gurte nicht verdreht sind. Straffen Sie die Fahrzeuggurte, indem Sie die Gurte in Richtung Fahrzeuggurtspanner ziehen (5.6). Ruckeln Sie am Kindersitz, um zu überprüfen, ob er korrekt befestigt ist (5.7).

6 EINBAU DES KINDERSITZES BEI DEN GEWICHTSGRUPPEN II UND III MITTELS DREIPUNKTGURTEN (15-36 KG)

Bauen Sie die Fünfpunktgurte aus (siehe Nr. 8). Stellen Sie den Kindersitz vorwärts in Fahrtrichtung auf den Fahrzeugsitz (6.1). Drücken Sie die Tasten an den Seiten der ISOFIX-Rasterarme, um die Rasterarme herauszuschieben und zu entriegeln. Positionieren Sie die ISOFIX-Rasterarme der Base in einer Linie mit den ISOFIX-Rasterbügeln im Fahrzeug. Schieben Sie die Rasterarme in die ISOFIX-Rasterbügel im Fahrzeug und drücken Sie den Kindersitz dagegen, bis die Rasterarme einrasten (6.2). Vergewissern Sie sich, dass die Verrastungsanzeiger auf den ISOFIX-Rasterarmen von Rot zu Grün wechseln (6.3). Legen Sie das Kind in den Kindersitz und legen Sie die Gurte über das Kind (6.4). Führen Sie Beckengurt über die Hüften des Kindes (6.5) und schließen Sie die Gurte. Legen Sie den Diagonalgurt über das Schlüsselbein und über die Mitte des Brustkorbes. Die Kopfstütze muss so eingestellt sein, dass zwischen dem unteren Teil und den Schultern des Kindes nur zwei Finger eines Erwachsenen Platz finden (6.6). Führen Sie die Gurte durch die Führung im unteren Teil der Kopfstütze (6.7). Vergewissern Sie sich, dass die Gurte richtig durch die untere Führung verlaufen. Ziehen Sie den Gurt in Richtung Gurtaufroller und vergewissern Sie sich, dass die Gurte nicht verdreht sind.

Bevor Sie Ihr Kind in den Kindersitz setzen, lockern Sie die Fünfpunktgurte, indem Sie die Verstelltaste an der Vorderseite des Kindersitzes drücken und die Schultergurte nach vorne ziehen (7.1). Um die Höhe der Kopfstütze zu verstellen, ziehen Sie an dem Hebel, der sich am oberen Teil der Kopfstütze befindet (7.2), und verschieben Sie die Kopfstütze nach oben oder nach unten. Die Höhe der Kopfstütze muss so angepasst werden, dass der Kopf des Kindes in der Mitte der Kopfstütze liegt und die Gurtenden knapp über Schulterhöhe des Kindes liegen (7.3). Lösen Sie die Gurte, indem Sie die rote Taste am Gurtschloss drücken (7.4). Legen Sie die Gurte seitlich ab und legen Sie Ihr Kind in den Kindersitz. Schließen Sie die Gurte, indem Sie die beiden Schliessungen miteinander verbinden und in das Gurtschloss stecken (7.5). Beim richtigen Schließen rastet das Gurtschloss mit einem hörbaren "Klick" ein. (7.6). Ziehen Sie die Gurte leicht zu sich hin, um sich zu vergewissern, dass die Gurtungen richtig eingearbeitet sind. Straffen Sie die Fünfpunktgurte durch Ziehen an dem Spannungsgurt (7.7).

Lockern Sie die Fünfpunktgurte. Schieben Sie die Schultergurthaken von dem Metallkarabiner, der sich hinter dem Kindersitz befindet (8.1). Schieben Sie die Gurte aus den Schlitzen in der Rückenlehne (8.2). Lösen Sie die Gurtung der Fünfpunktgurte (8.3). Ziehen Sie die Gurtenden aus dem Sitz. Drehen Sie das Rechteckblech am Ende des Spannungsgurtes zum Spannen der Fünfpunktgurte mit Schliessung, Ziehen Sie das Blech durch die Öffnung in der Sitzfläche und ziehen Sie die Schliessung heraus (8.4). Nehmen Sie den Sitzverkleinerer für Babys heraus.

Voraussetzung für die Sicherheit Ihres Kindes während der Autofahrt ist die richtige Funktion des Gurtschlusses. Funktionsstörungen des Gurtschlusses entstehen gewöhnlich durch Schmutzansammlungen oder Fremdkörper:

- Die Schliessungen werden nach Drücken der roten Entriegelungstaste nur langsam ausgestoßen.
- Die Schliessungen rasten nicht mehr ein (d.h. sie werden wieder ausgestoßen, wenn Sie versuchen, sie hineinzudrücken)
- Die Schliessungen rasten ohne ein hörbares „Klick“ ein.
- Die Schliessungen lassen sich nur schwer hineindrücken (Sie spüren einen Widerstand).
- Das Gurtschloss lässt sich nur noch mit hohem Kraftaufwand öffnen.

Bei den vorstehend genannten Problemen müssen Sie das Gurtschloss reinigen, damit es wieder einwandfrei funktioniert.

Reinigen des Gurtschlusses:

1. Öffnen Sie das Gurtschloss (drücken Sie die rote Taste).
2. Nehmen Sie das Gurtschloss aus dem Gehäuse.
3. Neigen Sie den Kindersitz so weit wie möglich nach vorne.
4. Greifen Sie unter die Sitzschale und schieben Sie die Metallplatte, die das Gurtschloss an der Sitzschale hält, nach oben durch den Gurtschlitz am Kindersitz.
5. Weichen Sie das Gurtschloss mindestens eine Stunde lang in warmem Wasser mit Geschirrspülmittel ein. Dann spülen Sie es gründlich aus und trocknen Sie es.

Bitte sorgen Sie dafür, dass Sie ausschließlich Original-Sitzbezüge von **Caretero Mundo** verwenden, da der Sitzbezug ein integraler Bestandteil des Auto-Kindersitzes ist und wichtige Funktionen zur Sicherstellung der einwandfreien Funktionsweise des Systems erfüllt.

- Der Auto-Kindersitz darf nicht ohne Bezug verwendet werden.
- Der Bezug sollte von Hand mit einem milden Waschmittel (bei 30°C) gewaschen werden.
- Die Kunststoffteile können mit Seifenlauge gereinigt werden. (Verwenden Sie keine scharfen Reinigungsmittel wie Lösungsmittel).
- Die Gurte können in lauwarmer Seifenlauge gewaschen werden.
- Die Schulterpolster können in lauwarmer Seifenlauge gewaschen werden.
- Die Kunststoffteile des Kindersitzes können mit einem feuchten Tuch gereinigt werden.
- Verwenden Sie keine scharfen Reinigungsmittel zur Reinigung der Kunststoffteile des Kindersitzes, denn das kann zur Beeinträchtigung und Beschädigung dieser Teile führen.

KARTA GWARANCYJNA

Imię: _____

Nazwisko: _____

Kod pocztowy: _____

Miejscowość: _____

Telefon (wraz z kierunkowym): _____

Adres e-mail: _____

Produkt: _____

Model: _____

Kolor/wzór: _____

Aksesoria: _____

Data zakupu: _____

Kupujący (podpis): _____

Sprzedawca: _____

Dowiedz się więcej o tym produkcie i marce Caretero.

DYSTRYBUTOR:

IKS 2 Mucha Sp. J.

ul. Rybnicka 9, 43-190 Mikołów, Polska

+48 32 226 06 06

e-mail: caretero@caretero.pl, www.caretero.pl



www.caretero.pl

WARUNKI GWARANCJI

1. **IKS 2 Mucha Sp. J.** udziela gwarancji na zakupiony produkt w okresie 12 miesięcy od daty zakupu.
2. Gwarant zapewnia nabywcy prawidłowe działanie produktu przy użytkowaniu zgodnym z jego przeznaczeniem i instrukcją użytkowania.
3. Wady produktu wykryte w okresie gwarancji będą bezpłatnie usuwane w terminie 21 dni od daty dostarczenia go, za pośrednictwem Sprzedawcy, do Serwisu. Okres gwarancji zostanie przedłużony o czas naprawy.
4. W przypadku wykrycia wady lub wystąpienia problemów z użytkowaniem, należy zwrócić się do punktu sprzedaży detalicznej z reklamowanym produktem, wypełnioną kartą gwarancyjną oraz przypiętym paragonem lub innym dowodem zakupu.
5. Reklamowany produkt należy oddać do naprawy w stanie czystym.
6. Podstawowym sposobem załatwienia reklamacji jest naprawa produktu przywracająca jego wartość użytkową.
7. Fakt i datę wykonania naprawy gwarancyjnej Serwis poświadcza na uniwersalnej karcie gwarancyjnej.
8. Gwarancja obowiązuje na terenie Rzeczypospolitej Polskiej.
9. Gwarancja przysługuje jedynie pierwotnemu nabywcy i nie podlega przeniesieniu na inne osoby lub podmioty.
10. Gwarancja na sprzedany produkt nie wyłącza, nie ogranicza ani nie zawiesza uprawnień kupującego wynikających z niezgodności towaru z umową.
11. Wszelkie inne sprawy i spory będą rozstrzygane przez odpowiedni sąd.
12. Zalecamy przechowywanie oryginalnego opakowania w celu zabezpieczenia produktu przed uszkodzeniami mogącymi nastąpić podczas transportu do Serwisu.
13. Gwarancja nie obejmuje:
 - uszkodzeń powstałych w wyniku niewłaściwego przechowywania
 - uszkodzeń mechanicznych i termicznych powstałych w wyniku niewłaściwego użytkowania, bądź użytkowania niezgodnego z instrukcją użytkowania
 - zmiany koloru (odbarwienia) tkaniny przy silnym nasłonecznieniu lub stosowaniu niewłaściwych środków chemicznych
 - rozdarcia tkaniny wynikającego z winy nabywcy
 - naturalnego zużycia elementów będącego wynikiem eksploatacji
 - sytuacji, w której produkt nie został dostarczony do Serwisu w komplecie z oryginalnym dowodem zakupu
 - uszkodzeń powstałych w wyniku upadku
 - prób naprawy produktu lub jakichkolwiek zmian konstrukcyjnych wykonywanych przez osoby trzecie

data zgłoszenia	data naprawy	opis uszkodzenia	pieczętka serwisu

data sprzedaży

pieczętka i podpis sprzedawcy



Dowiedz się więcej o tym produkcie i marce Caretero.

DYSTRYBUTOR:

IKS 2 - Centrum Dystrybucji Artykułów Dziecięcych
ul. Rybnicka 9, 43-190 Mikołów, Polska
+48 32 226 06 06
e-mail: caretero@caretero.pl, www.caretero.pl

Zeskanuj kod QR i dowiedz się więcej o tym produkcie.
Scan the QR code and learn more about CARETERO.

Learn more about the Caretero brand.

DISTRIBUTOR:

IKS 2 - Children's Goods Distribution Centre
Rybnicka 9 Street, 43-190 Mikolow, POLAND
+48 32 226 06 06
e-mail: caretero@caretero.pl, www.caretero.pl

Erfahren Sie mehr über das Produkt und die Marke!
Scannen Sie den QR -Code

VERTREIBER:

IKS 2 - Children's Goods Distribution Centre
9 Rybnicka Str., 43-190 Mikolow, Polen
+48 32 226 06 06
e-mail: caretero@caretero.pl, www.caretero.pl